

GUT BARDENHAGEN TRAFFIC GUT



TAGEN IN DER *Lüneburger Heide*

Unweit der Hansestädte Lüneburg (10 Autominuten) und Hamburg (40 Autominuten) entfernt, erstreckt sich das 4-Sterne-Hotel GUT Bardenhagen auf rund 7,5 Hektar herrlicher Park- und Gartenlandschaft. Abgerundet wird das harmonische Bild des ehemaligen Trabergestüts durch ein historisches Gebäudeensemble, welches individuell eingerichtete Design-Doppelzimmer und -Suiten beherbergt. Verschiedene Tagungs- und Schulungsräume für kleine Meetings bis zu großen Konferenzen verbinden intensive Arbeitsphasen mit einem Hauch von Urlaubsfeeling. Für eine einzigartige Arbeitsatmosphäre sorgt unser außerge-

wöhnlicher Tagungsraum in der Remise, in der auch unsere mit Leidenschaft zusammengestellte Sportwagenausstellung untergebracht ist. Ebenso ist auch unser Arkadensaal der perfekte Ort für Ihre Produktpräsentation in exklusivem Ambiente. Alle unsere Räumlichkeiten haben eine besondere Atmosphäre fernab eines standardisierten Tagungshotels. Das Außengelände mit großer Park- und Wiesenlandschaft in Alleinlage ist ideal für Gruppenarbeiten und Teambuilding im Freien sowie für entspannte Timeouts. Nach arbeitsreichen Tagen lädt der Wellnessbereich mit einer finnischen Sauna, Dampfsauna, Infrarot-Wärmekabine und beheiztem Pool mit Gegenstromanla-



ge zu entspannten Stunden ein. Ein Kraft- und/oder Ausdauertraining in unserem Fitnessraum mit den High Performance Geräten der Firma MATRIX sorgt für den wohltuenden Ausgleich.

In unserem Restaurant werden Sie mit saisonalen und regionalen Gerichten von unserem Küchenteam verwöhnt. Auf Wunsch servieren wir auch ein Fine-Dining-Menü mit einer passenden Weinbegleitung aus unserem erlesenen Weinkeller, gefolgt von einem Digestif aus unserer hochwertigen Spirituosensammlung.

Die Nähe zur Stadt Lüneburg (10km) bietet die Möglichkeit attraktiver Rahmenprogramme (z.B. Stadtführungen, Golf, In- und Outdoor-Klettern, Erlebnistouren, ADAC Fahr sicherheitszentrum, Schumacher Kartcenter Bispingen). Gerne vermitteln wir Ihnen entsprechende Kontakte. Nutzen Sie auch unsere Auswahl an Roadbooks für kürzere und weitere Ausfahrten nach Schwerin, an die Elbe, nach Hamburg oder durch die wunderschöne Landschaft der Lüneburger Heide.

GUT Bardenhagen - Ein Ort in idyllischer Lage mit einem vielfältigen Angebot für Ihre nächste Tagung! Sprechen sie uns an, bei der Planung stehen wir Ihnen sehr gerne zur Seite.

Wir freuen uns auf Sie!











*Einfach einchecken
und wohlfühlen!*

TAGUNGEN | SEMINARE | WORKSHOPS

Auf unserem familiengeführten Anwesen „GUT Bardenhagen“ bieten wir Ihnen verschiedene Tagungs- und Schulungsräume mit einer Kapazität von bis zu 150 Personen.

WAS ERWARTET SIE AUF „GUT BARDENHAGEN“?

-  Individuell gestaltete Design-Doppelzimmer
-  Eine große Park- und Wiesenlandschaft in Alleinlage mit einer Größe von rund 7 Hektar – auch ideal für Teambuilding-Maßnahmen an der frischen Luft
-  Ein einzigartiges Ambiente mit hochwertigem Mobiliar und Tagungsequipment
-  Eine gute Verkehrsanbindung zur A39 und A7 sowie eine gute Erreichbarkeit der Bahnhöfe in Lüneburg, Bienenbüttel oder Bad Bevensen – Sie fahren nur 10 Minuten bis Lüneburg und nur 40 Minuten bis Hamburg.
-  Tagungsverpflegung mit regionalen & saisonalen Speisen auf höchstem Niveau
-  Kostenfreie Parkplätze
-  Kostenfreies WLAN – NEU: Glasfaseranschluss
-  Kostenfreie Nutzung unseres „Calluna Spa & Fitness“ mit Schwimmbad, finnischer Sauna, Dampfsauna & Infrarot-Wärmekabine sowie einem modernen Fitnessbereich mit Matrix-Sportgeräten
-  Gerne kümmern wir uns um die Planung und Organisation von Aktivitäten und Events, die Ihre Tagung perfekt abrunden!

Auf den folgenden Seiten finden Sie unsere verschiedenen Tagungspakete.
Die Preise gelten ab 8 Personen und in Verbindung mit einer Übernachtung auf GUT Bardenhagen.
Für kleinere Gruppen sowie Tagesgäste erstellen wir Ihnen ein individuelles Angebot.
Alle Preise verstehen sich inklusive Mehrwertsteuer.





Es gelten unsere Allgemeinen Geschäftsbedingungen, die Sie jederzeit auf unserer Webseite www.gut-bardenhagen.de oder an unserer Rezeption einsehen können.

Wir freuen uns auf Ihre Reservierung!



GUT GEPLANT: *Ihre Tagungspakete*

Unsere Tagungspakete beinhalten immer:

-  Tagungsraum mit entsprechender Bestuhlung
-  Tagungstechnik nach Wunsch (max. 2 Flipcharts, 2 Metaplanwände, Papier, Leinwand, Beamer & Moderatorenkoffer – weitere Tagungstechnik auf Anfrage und mit Aufpreis)
-  Während der Tagung stehen für Sie Softgetränke, Kaffee & Tee bereit
-  Kostenfreies WLAN & kostenfreie Parkplätze

TAGUNGSPAKET „VORMITTAGS“ – 9-13 UHR

Eine Kaffeepause inkl. Kaffee, Tee und einem Snack
Businesslunch (2 Gänge) im Restaurant, inkl. eines alkoholfreien Getränks

Gutshaus | Remise | XXL-Suite | Foyer 67,- € pro Person
Arkadensaal 74,- € pro Person

TAGUNGSPAKET „VORMITTAGS XXL“ – 9-16 UHR

Zwei Kaffeepausen inkl. Kaffee, Tee und einem Snack bzw. Kuchen
Businesslunch (2 Gänge) im Restaurant, inkl. eines alkoholfreien Getränks

Gutshaus | Remise | XXL-Suite | Foyer 83,- € pro Person
Arkadensaal 90,- € pro Person

TAGUNGSPAKET „NACHMITTAGS“ – 13-20 UHR

Kleiner Snack (z.B. Sandwiches, Wraps oder Suppe) bei Ankunft
Eine Kaffeepause inkl. Kaffee, Tee und Kuchen
Abendessen (3 Gänge) im Restaurant, inkl. eines alkoholfreien Getränks

Gutshaus | Remise | XXL-Suite | Foyer 103,- € pro Person
Arkadensaal 110,- € pro Person

TAGUNGSPAKET „GANZER TAG“ – 9-20 UHR

Zwei Kaffeepausen inkl. Kaffee, Tee und einem Snack bzw. Kuchen
Businesslunch (2 Gänge) im Restaurant, inkl. eines alkoholfreien Getränks
Abendessen (3 Gänge) im Restaurant, inkl. eines alkoholfreien Getränks

Gutshaus | Remise | XXL-Suite | Foyer 116,- € pro Person
Arkadensaal 123,- € pro Person

NEU

GUT UNTERGEBRACHT:

Ihre Tagungsräume



Unser neuer Tagungsraum
„Remise“ mit Blick auf die
Autoausstellung:
45 m², Bestuhlung für
max. 14 Personen

„Remise“





"XXL-Suite"

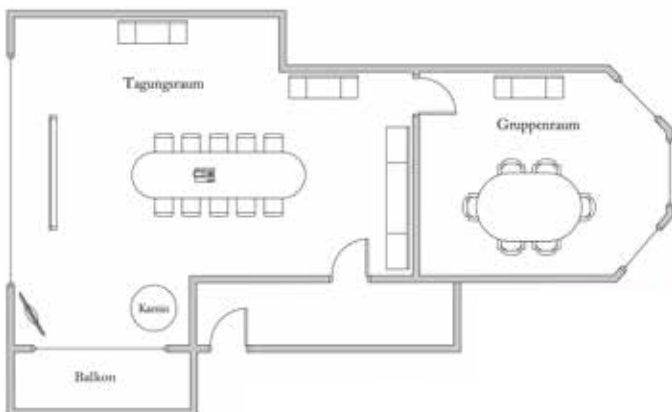

Unsere Tagungsräume in der **XXL-Suite**:

Kaminzimmer (Tagungsraum) 55m²,
Bestuhlung für max. 14 Personen.

Esszimmer (Gruppenraum) 27m²,
Bestuhlung für max. 8 Personen

"Gutshaus"



Unsere Tagungsräume im Gutshaus:

Salon (Tagungsraum) 47m²,
Bestuhlung für max. 40 Personen

Herrenzimmer (Gruppenraum) 43m²,
Bestuhlung für max. 35 Personen

Gartenzimmer (Gruppenraum o.
Abbildung) 30m²,
Bestuhlung für max. 20 Personen

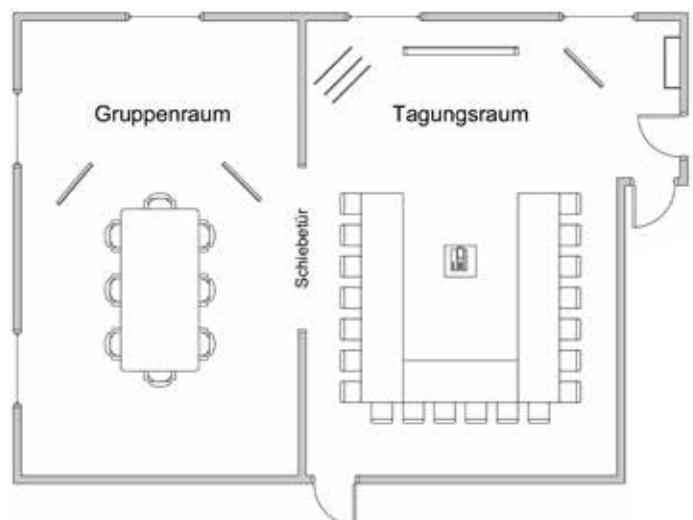



"Arkadensaal"



Unsere Tagungsräume im Arkadensaal:



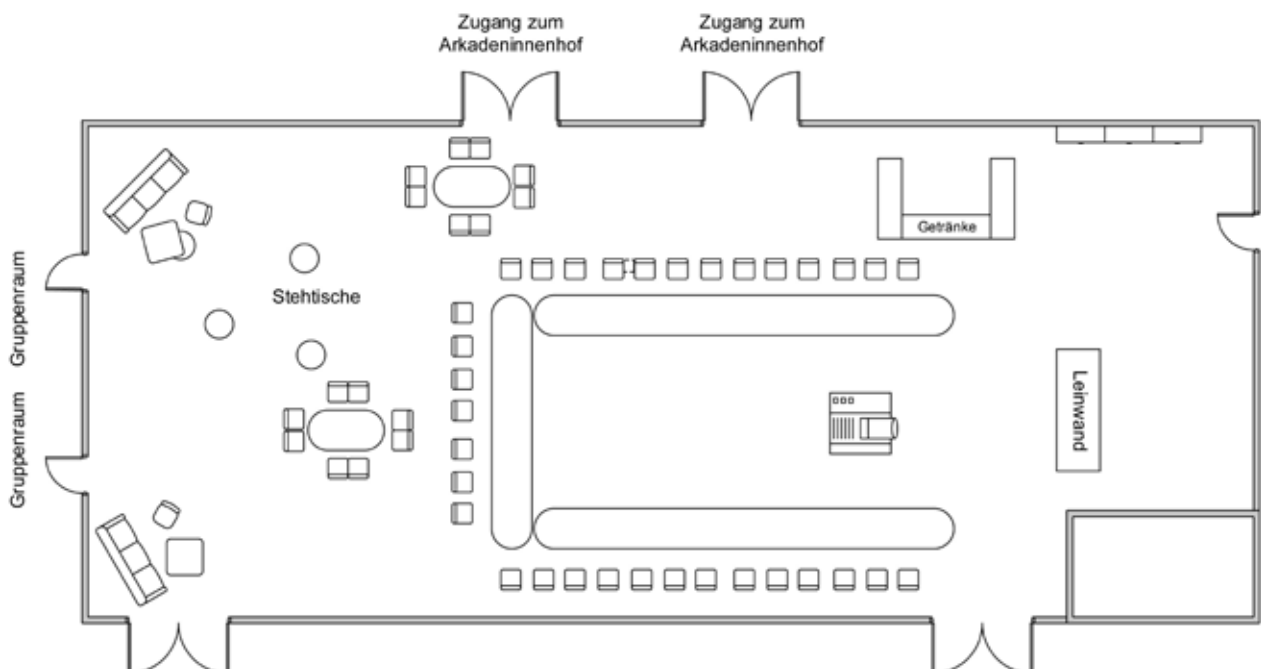

Arkadensaal 300m²,
Theaterbestuhlung bis
max. 150 Personen.

Bestuhlung in U-Form
für max. 36 Pers.

Foyer 50m², Gruppenraum
für max. 20 Personen



GUT MITGEDACHT: *Ihre Zusatzoptionen*

-  Gerne können unsere Tagungsgäste zum Preis von € **12,00 pro Person** am Anreisetag vor Beginn der Tagung an unserem reichhaltigen Frühstück teilnehmen (nach vorheriger Anmeldung).
-  Ihre Tagungstechnik können wir nach Ihren Wünschen aufstocken. Hierfür berechnen wir € **10,00 pro Equipment / Tag**.
-  Unsere Kaffeepausen bieten wir als gesunde (Smoothies, Obst, Gemüsesticks) oder klassische (herzhafte) Variante an. Gerne können Sie beide Varianten gegen einen Aufpreis von € **2,00 pro Person** kombinieren. Bei beiden Varianten gibt es nachmittags immer Kuchen.
-  Die Tagung neigt sich dem Ende, aber es gibt noch vieles zu besprechen? Kein Problem: Sie können Ihre Tagungspauschale verlängern. Hierfür berechnen wir € **3,00 pro angefangener Stunde und Person**.

„SCHLAFEN SIE GUT: *Übernachtungen*

Gerne bieten wir Ihnen für Ihre Tagungsteilnehmer unsere Design-Doppelzimmer zur Einzelnutzung zum Preis von € **115,00 pro Zimmer / Nacht** an.

Von Juni bis einschließlich September berechnen wir € **125,00 pro Zimmer / Nacht**.
Check-In: ab 15.00 Uhr // Check-Out: bis 11.00 Uhr



GUT & INDIVIDUELL: Aktivitäten & Events

FÜR IHRE TAGUNG



Aktive Pause

Sie möchten sich nach einer Tagungssequenz etwas lockern? Unsere Fitnesstrainerin hat ein paar Übungen für Sie parat. Schalten Sie während einer aktiven Pause kurz ab und starten Sie entspannt in die nächste Tagungsphase. (Preis: € 60,00 – 1/2 Stunde)



Kochkurs

Kochen Sie gemeinsam mit einem unserer Küchenprofis Ihr Mittagessen selbst und erlernen Sie die Tipps und Tricks der gehobenen Küche. Inklusive Empfangsgetränk, Wasser und Softgetränke. (Dauer ca. 3 Stunden, max. 18 Personen - Preis nach Absprache).



Showkochen

Beim Showkochen steht Ihnen unser GUT Evening exklusiv zur Verfügung. Lassen Sie sich in geselliger Runde von unseren Küchenprofis etwas Besonderes nach Absprache und Saison an unserem von Roland Trettl designeden Lohberger Ti Kochblock zubereiten – Zuschauen und Genießen (ab 12 Personen - Preis nach Absprache).



Weinreise

Es sind Weinliebhaber unter Ihnen oder Sie möchten sich auf einer Reise in verschiedene Anbaugebiete inspirieren lassen? Dann ist unsere Weinreise für Sie genau das Richtige! Der Preis richtet sich je nachdem, wie lange und wie weit Sie reisen möchten.



Chill & Grill







Statt eines gesetzten Menüs ist Ihnen eher nach einem lockeren „Chill & Grill“-Buffet mit einem frisch Gezapften? Gerne lassen wir Ihnen unsere Vorschläge für ein Grillbuffet zukommen.



Teambuilding

Gerne lassen wir Ihnen unsere vielfältigen Vorschläge für Teambuilding-Maßnahmen zukommen.

GUT ZU WISSEN: *Was Kleingedruckte*

-  Die Tagungspakete umfassen jeweils eine Stunde Vor- und Nachbereitung zusätzlich zum gebuchten Zeitraum.
-  Sie tagen mit weniger als 8 Teilnehmern? Dann ist ein Aufschlag auf den regulären Tagungspreis von 20 % (5-7 Teilnehmer) bzw. 50% (2-4 Teilnehmer) bereits enthalten.
-  Bei Tagungen ohne Übernachtungen berechnen wir einen Aufschlag auf den regulären Tagungspreis von 10 %.
-  Ab 23.00 Uhr berechnen wir eine Servicepauschale von 100 EUR pro angefangener Stunde.
-  Stornierungsbedingungen: 30 Tage vor Ihrer Anreise endet die kostenfreie Stornierungsfrist der gesamten Tagung. Anschließend trägt der Veranstalter 50 % des vereinbarten Preises. Ab 48 Stunden vor Anreise trägt der Veranstalter 80 % des vereinbarten Preises. Einzelne Reservierungen können bis 7 Tage vor Anreise kostenfrei storniert werden. Anschließend berechnen wir auch hier 50 % des vereinbarten Preises.
-  Alle Preise verstehen sich inkl. der gesetzlichen Mehrwertsteuer. Grundlage dieses Angebots sind die allgemeinen Geschäftsbedingungen unseres Hauses, die Sie online unter www.gut-bardenhagen.de einsehen können.

Liebe Gäste, wir freuen uns sehr auf Ihre Anfrage und stellen Ihnen gern ein individuelles Angebot ganz nach Ihren Wünschen und Vorstellungen zusammen.

Auf Ihren Besuch freut sich

Ihr Team GUT Bardenhagen





HOTEL
GUT BARDENHAGEN

Bardenhagener Straße 3-9
29553 Bardenhagen
+49 5823 95 39 96 ◯
mail@gut-bardenhagen.de